

## Professionell und noch flexibler

SYSTEM 2000 ist das meistverkaufte professionelle Packtischsystem und ermöglicht nun noch mehr Flexibilität. Ecklösungen oder Verkettungen bieten unzählige Gestaltungsmöglichkeiten vom Einzelarbeitsplatz bis zur kompletten Packlinie. Modular aufgebaut lässt es sich jederzeit ausbauen oder nachrüsten. Beim SYSTEM 2000 ist alles ergonomisch griffbereit angeordnet.

**NEU | NEW  
NOUVEAU**

Verstärkte Tischplatte  
30 mm, Sonderausführung  
siehe S. 11

Reinforced 30 mm  
worktop, see Page 11 for  
special version

Plan de travail renforcé  
30 mm, exécution spéciale,  
voir page 11

Schneidsysteme siehe S. 38 ff.  
Cutting systems, see from Page 38  
Systèmes de coupe, voir page 38 et suivantes



**NEU | NEW  
NOUVEAU**

serienmäßig höhenstellbar von 690-960 mm  
adjustable for height 690-960 mm as standard  
réglable en hauteur de série de 690 à 960 mm

**NEU | NEW  
NOUVEAU**

Mit Maus-Ablage  
With mouse platform  
Avec support pour souris

## Professional and even more versatile

SYSTEM 2000 is the most selling professional packing table system and now offers even more flexibility. Corner solutions or interlinked systems permit numerous configurations, from individual workstations to complete packing lines. The modular design allows it to be dismantled or retrofitted at any time. On the SYSTEM 2000 everything is arranged ergonomically.

## Professionnel et encore plus flexible

SYSTEM 2000 est le système de postes d'emballage professionnel le plus vendu et offre à présent encore plus de flexibilité. Les solutions pour le travail angulaire ou en chaîne offrent d'innombrables possibilités de configuration du poste de travail individuel à la chaîne d'emballage complète. De construction modulaire, il peut être étendu ou complété à tout moment. Avec SYSTEM 2000, tout est disposé à portée de main suivant les plus récents progrès ergonomiques.

**NEU | NEW  
NOUVEAU**

Unterzüge und Rückwandbord  
aus Stahl-Vierkantröhr  
40 x 40 mm in RAL 2002

Table aprons and backboard  
in square steel tubing,  
40 x 40 mm, in RAL 2002

Renforts, pieds et plinthe arrière  
en tube d'acier à section carrée  
de 40 x 40 mm, RAL 2002



SYSTEM 2000

**NEU | NEW  
NOUVEAU**

PC-Halterung  
PC holder  
Support pour PC



**NEU | NEW  
NOUVEAU**

optional mit Teleskopschiebebügel  
optional sliding telescopic bracket  
en option avec étrier coulissant télescopique

## Wählen Sie aus 5 Komplettpackplätzen

Die nachfolgenden Packtischlösungen sind praxiserprobt und decken den Großteil der üblichen Anforderungen ab. Dennoch können Sie selbstverständlich Ihren Arbeitsplatz individuell zusammenstellen. Wählen Sie hierzu aus Seite 13 ff. aus.

## Choose from five packing stations

The following tried-and-tested packing tables satisfy most of the usual requirements but you can, of course, configure your workstation to suit your own individual needs. To do so, please choose from the products shown from Page 13.

## Choix entre 5 postes d'emballage complets

Les solutions de poste d'emballage suivantes ont été testées dans la pratique et couvrent la plupart des exigences usuelles. Néanmoins, il va de soi que vous pouvez aménager votre poste de travail suivant vos besoins individuels. Pour ce faire, faites votre choix aux pages 13 et suivantes.

NEU | NEW  
NOUVEAU

optional  
optional  
en option



### 1 Bestell-Nr. 200050

- Stabiler Tisch mit integrierter Waage und serienmäßig höhenstellbar von 690–960 mm
- Anbaumagazin für Faltschachteln
- Rückwandbord aus Vierkantröhr 40 x 40 mm rot RAL 2002
- Stahlschublade verschließbar
- Container fahrbar
- Untertischschneidergerät fahrbar in 75 cm Schnittbreite
- Formularablage
- Universalablage
- Tastatur- und Mausablage
- Doppelsteckdose
- Arbeitsplatzbeleuchtung
- Befestigungsholme lang

### Ref. 200050

- Stable table with integral scale and adjustable for height 690–960 mm as standard
- Add-on storage rack for folding boxes
- Backboard in square steel tubing, 40 x 40 mm, red RAL 2002
- Lockable steel drawer
- Mobile container
- Mobile under-worksurface cutter, 75 cm cutting width
- Document shelf
- Universal platform
- Keyboard and mouse platform
- Twin socket outlet
- Workstation lamp
- Uprights, long

### Réf. 200050

- Robuste plan de travail avec balance intégrée et réglable en hauteur de série de 690 à 960 mm
- Magasin rapporté pour cartons pliables
- Plinthe arrière en tube d'acier de section carrée de 40 x 40 mm, rouge RAL 2002
- Tiroir en tôle d'acier avec serrure
- Bac mobile
- Appareil de coupe sous table mobile avec une largeur de coupe de 75 cm
- Casier à formulaires
- Tablette universelle
- Tablette à clavier et souris
- Prise de courant double
- Eclairage du poste de travail
- Montants de fixation longs



optionale Auswahl an Tischplatten  
 optional choice of tabletops  
 Choix optionnel de plans de travail

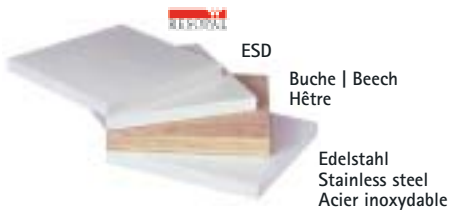

2

Bestell-Nr. / Ref. / Réf. 200010



3

Bestell-Nr. / Ref. / Réf. 200020



4

Bestell-Nr. / Ref. / Réf. 200030



5

Bestell-Nr. / Ref. / Réf. 200040



**Bestell-Nr. 200010****Standard-Arbeitsplatz**

- Serienmäßig höhenstellbar von 690–960 mm
- Stahlschublade verschließbar
- Formularablage
- Universalablage
- Tastatur- und Mausablage
- Rückwandbord
- Befestigungsholme kurz

**Ref. 200010****Standard workstation**

- Adjustable for height as standard 690–960 mm
- Lockable steel drawer
- Document shelf
- Universal platform
- Keyboard and mouse platform
- Backboard
- Uprights, short

**Réf. 200010****Poste de travail standard**

- Réglable en hauteur de série de 690 à 960 mm
- Tiroir en tôle d'acier avec serrure
- Casier à formulaires
- Tablette universelle
- Tablette à clavier et souris
- Plinthe arrière
- Montants de fixation courts

**Bestell-Nr. 200020****Universalarbeitsplatz**

- Serienmäßig höhenstellbar von 690–960 mm
- Schrankeinheit verschließbar
- Quertraverse zur Befestigung von
  - Doppelsteckdose
  - Universalablage
  - 5 Lagersichtkästen
- Lochplatte 2000 x 450 mm in RAL 7035
- Hakensortiment für diverse Utensilien
- Anbaumagazin für Faltschachteln
- Untertischschneidergerät fahrbar in 75 cm Schnittbreite
- Befestigungsholme lang

**Ref. 200020****Universal workstation**

- Adjustable for height as standard 690–960 mm
- Lockable cupboard unit
- Cross member for mounting:
  - twin socket outlet
  - universal platform
  - 5 open storage boxes
- Slotted panel, 2000 x 450 mm, in RAL 7035
- Hooks for various tools
- Add-on storage rack for folding boxes
- Mobile under-worksurface cutter, 75 cm cutting width
- Uprights, long

**Réf. 200020****Poste de travail universel**

- Réglable en hauteur de série de 690 à 960 mm
- Module armoire avec serrures
- Traverse transversale pour la fixation de
  - Prise de courant double
  - Tablette universelle
  - 5 casiers de rangement
- Plaque perforée de dimensions 2000 x 450 mm en RAL 7035
- Assortiment de crochets pour ustensiles divers
- Magasin rapporté pour cartons pliables
- Appareil de coupe sous table mobile avec une largeur de coupe de 75 cm
- Montants de fixation longs

**Bestell-Nr. 200030****Doppelpackplatz**

- Doppelpackisch serienmäßig höhenstellbar von 690–960 mm
- 2 Doppelsteckdosen
- Formularablage für Doppeltisch
- 2 Rückwandborde
- 2 Arbeitsplatzbeleuchtungen
- Anbaumagazin für Faltschachteln
- 2 Stahlschubladen verschließbar
- 2 Untertisch-Kartonagenmagazine fahrbar, lange Ausführung
- Tastatur- und Mausablage

**Ref. 200030****Twin packing station**

- Twin packing table, adjustable for height as standard 690–960 mm
- 2 twin socket outlets
- Document shelf for twin table
- 2 backboards
- 2 workstation lamps
- Add-on storage rack for folding boxes
- 2 lockable steel drawers
- 2 mobile under-worksurface cardboard storage racks, long version
- Keyboard and mouse platform

**Réf. 200030****Poste d'emballage double**

- Table d'emballage double réglable en hauteur de série de 690 à 960 mm
- 2 prises de courant doubles
- Casier à formulaires pour table double
- 2 plinthes arrière
- 2 éclairages de poste de travail
- Magasin rapporté pour cartons pliables
- 2 tiroirs en tôle d'acier avec serrure
- 2 magasins à cartons sous table mobiles, exécution longue
- Tablette à clavier et souris

**Bestell-Nr. 200040****Komplettpackplatz**

- Serienmäßig höhenstellbar von 690–960 mm
- Container fahrbar mit Kunststoff-einsatz zur Abfallentsorgung
- Stahlschublade, verschließbar
- Fahrbares Kartonagenmagazin, kurze Ausführung mit Teleskopschiebebügel
- Doppelschneidständer 75 cm Schnittbreite
- Formularablage
- Rückwandbord
- Doppelsteckdose
- Befestigungsholme lang
- Arbeitsplatzbeleuchtung
- Anbaumagazin für Faltschachteln
- Beistelltisch für Paketwaage, höhenstellbar (ohne Waage)

**Ref. 200040****Packing station**

- Adjustable for height as standard 690–960 mm
- Mobile container with plastic box for waste disposal
- Lockable steel drawer
- Mobile cardboard storage rack, short version with sliding telescopic bracket
- Twin cutting stand, 75 cm cutting width
- Document shelf
- Backboard
- Twin socket outlet
- Uprights, long
- Workstation lamp
- Add-on storage rack for folding boxes
- Side table for package scale, height adjustable (scale not included)

**Réf. 200040****Poste d'emballage complet**

- Réglable en hauteur de série de 690 à 960 mm
- Bac mobile avec insert en plastique pour l'évacuation des déchets
- Tiroir en tôle d'acier avec serrure
- Magasin à cartons mobile, exécution courte avec étriers coulissants télescopiques
- Support coupeur double avec une largeur de coupe de 75 cm
- Casier à formulaires
- Plinthe arrière
- Prise de courant double
- Montants de fixation longs
- Eclairage de poste de travail
- Magasin rapporté pour cartons pliables
- Table d'appoint pour balance, réglable en hauteur (sans balance)

# > Planen mit SYSTEM 2000

## > Planning with SYSTEM 2000

### > Planification avec SYSTEM 2000

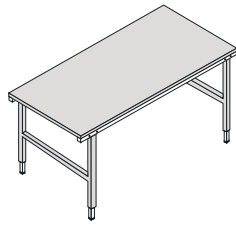

1

#### Pack- und Arbeitstisch

stabile Stahlkonstruktion, Unterzüge und FüÙe aus Vierkantrrohr 40 x 40 mm, zum Transport einklappbar. Serienmäßig höhenstellbar von 690-960 mm, 30 mm Tischplatte kunststoffbeschichtet, hellgrau, ähnlich RAL 7035, Flächenbelastung max. 200 kg

#### Packing table/workbench

stable steel design, table aprons and feet in square steel tubing, 40 x 40 mm, collapsible for transportation. Adjustable for height as standard 690-960 mm, 30 mm laminated worktop, light grey, similar to RAL 7035, max. surface load 200 kg

#### Table d'emballage et de travail

construction robuste en acier, renforts et pieds en tube d'acier de section carrée de 40 x 40 mm repliables pour le transport. Réglable en hauteur de série de 690 à 960 mm, plan de travail de 30 mm avec revêtement synthétique gris clair similaire à RAL 7035, charge de surface maximale 200 kg

Best.-Nr. / Ref. / Réf. 203000

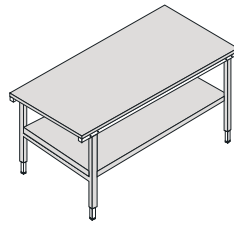

2

#### Packstisch mit Zwischenboden

Ausführung wie 203000, jedoch mit Zwischenboden

#### Packing table with bottom shelf

As 203000, but with bottom shelf

Table d'emballage avec plateau intermédiaire

mêmes caractéristiques que 203000. Le plateau repose sur un tréteau métallique

Best.-Nr. / Ref. / Réf. 203900

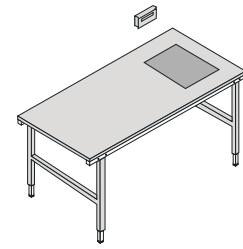

3

#### Pack- und Arbeitstisch mit Waage

für nicht eichpflichtige Wägungen bis 60 kg, Ziffernschritt 20 g, Plattform Edelstahl, mit separatem Anzeigeegerät, Tisch wie 203000

#### Packing table/workbench with integral scale

for non-legal-for-trade weighing applications to 60 kg, scale interval 20 g, stainless steel weighing platform with separate indicator, table as for order no. 203000

#### Table d'emballage et de travail avec balance numérique à paquets intégrée

pour pesages jusqu'à 60 kg non soumis à l'étalonnage obligatoire. Graduation par pas de 20 g. Plate-forme en acier inoxydable et affichage séparé. Table identique à la réf. 203000

Best.-Nr. / Ref. / Réf. 203200

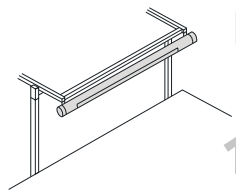

10

#### Arbeitsplatzbeleuchtung

mit Blendschutz, anschlussfertig mit Spiralkabel, Schuko-stecker und Schnurschalter, Befestigung am Anbaumagazin 2053, Leuchtstoffröhre 230 V, 36 W

#### Workstation lamp

with glare shield, ready for connection with coiled cord, safety plug and pull-cord switch, mounts to add-on storage rack 2053. Fluorescent tube, 230 V, 36 W

#### Eclairage du poste de travail

avec pare-lumière, prêt au branchement au moyen d'un cordon spiral, fiche mâle à contacts de terre et commutateur sur cordon, fixation contre le magasin rapporté 2053. Tube au néon 230 V, 36 W

Best.-Nr. / Ref. / Réf. 2070

Halter für Befestigung an Holmen 2064

Brackets for mounting to uprights 2064

Support de fixation sur longerons 2064

Best.-Nr. / Ref. / Réf. 20701

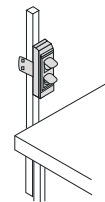

11

#### Doppelsteckdose

mit Sicherheits-Klappeckel und Klemmelement zur Befestigung an Holmen 2062/2064, mit Anschlusskabel, L=3,00 m Anschlusswerte 230 V, 10 A

#### Twin socket outlet

with hinged safety cover and clamp for mounting to uprights 2062/2064, with 3 m power cord, 230 V, 10 A

#### Prise de courant double

avec couvercle à ressort et bride de fixation pour longeron 2062/2064, avec cordon de raccordement, L = 3,00 m, puissance raccordable 230 V, 10 A

Best.-Nr. / Ref. / Réf. 2072

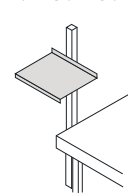

12

#### Universalablage

für Monitor, Klebstreifengeber etc. Klemm-Montage an Holmen 2062/2064

#### Universal platform

for monitors, adhesive-tape dispensers etc., mounts to uprights 2062/2064

#### Tablette universelle

pour écran, distributeur de ruban adhésif, etc. Pour fixation sur les longerons 2062/2064

Best.-Nr. / Ref. / Réf. 2082

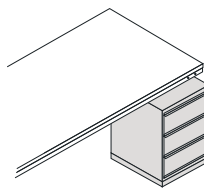

19

#### Schubladeneinheit

mit 3 Schubladen, zentralverriegelt, zum Unterstellen unter Tisch 203000, Auszugslänge: 420 mm, max. Belastung = 25 kg pro Schublade

#### Drawer unit

with 3 drawers and central locking system, fits underneath table 203000. Drawer length when extended: 420 mm. Maximum load: 25 kg per drawer

#### Module à tiroirs

avec 3 tiroirs à verrouillage centralisé, sous table 203000. Longueur d'extraction : 420 mm, Charge maximale autorisée = 25 kg par tiroir

Best.-Nr. / Ref. / Réf. 2010

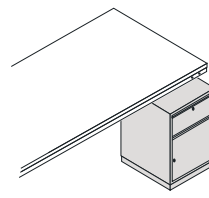

20

#### Schrankeinheit

mit 1 Schublade und 1 Schranktür, getrennt verschließbar. Schranktür wechselbar für Rechts-Linksanschlag, zum Unterstellen unter Tisch 203000

#### Cupboard unit

with 1 drawer and 1 cupboard door, separately lockable. Cupboard door can be altered to open right-to-left, fits under table 203000

#### Module armoire

avec 1 tiroir et 1 porte à verrouillage séparé. Porte réversible pour ouverture à gauche et à droite, à poser sous table 203000

Best.-Nr. / Ref. / Réf. 2011

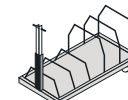

21

#### Untertischmagazin fahrbar

eine Ebene, mit versenkbarem Teleskop-schiebebügel, für ca. 100 Faltschachteln

#### Mobile under-worksurface storage rack

one row, with push-down sliding telescopic bracket, for approx. 100 folding boxes

#### Magasin sous table mobile

à un étage, avec étrier coulissant télescopique, pour environ 100 cartons pliables

Best.-Nr. / Ref. / Réf. 2042-1

#### lange Ausführung für ca. 160 Faltschachteln

long version for approx. 160 folding boxes

exécution longue pour environ 160 cartons pliables

Best.-Nr. / Ref. / Réf. 2043-1

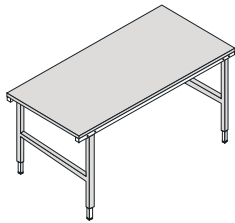

4

**Pack- und Arbeitstisch mit ESD- Aus-rüstung**

zur Ableitung statischer Elektrizität gemäß DIN EN 100015/1. Ausführung wie Tisch 203000

**Packing table/workbench with ESD capability**

for the dissipation of static electricity in accordance with DIN EN 100015/1. Design as for table 203000

**Table d'emballage et de travail avec équipement ESD**

dérivant l'électricité statique conformément à la norme DIN EN 100015/1. Exécution identique à celle de la réf. 203000  
**Best.-Nr. / Ref. / Réf. 203300**

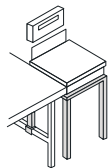

5

**Beistelltisch für Paketwaage**

Tischplatte kunststoffbeschichtet, hellgrau, ähnlich RAL 7035, Tisch optional auch höhenstellbar. Paketwaage siehe Spezialprospekt!

**Side table for package scale**

laminated tabletop, light grey, similar to RAL 7035, also available in height-adjustable version.

See separate brochure for package scale!

**Table pour balance**

Plan de travail à revêtement synthétique gris clair similaire à RAL 7035. En option, également réglable en hauteur.

Balance à paquets : voir prospectus spécial !

**Best.-Nr. / Ref. / Réf. 209000**

**Best.-Nr. / Ref. / Réf. 209034 (höhenstellbar/height-adjustable/réglable en hauteur)**

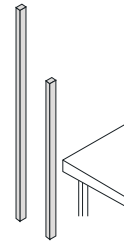

6

**Befestigungsholm**

kurze und lange Ausführung, beliebige Kombination von Tischzubehör durch einfaches Ankle-men an Holmen

**Uprights**

short and long versions, for simple attachment of accessories

**Montants de fixation**

exécution courte et longue, combinaison arbitraire d'accessoires de table par simple fixation par pinces sur les montants

**Best.-Nr. / Ref. / Réf. 2062 (kurz/short/courte)**

**Best.-Nr. / Ref. / Réf. 2064**

**(lang/long/langue)**

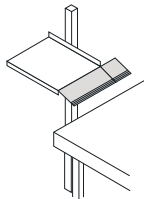

13

**Tastatur- und Mausablage**

mit rutschfester Gummiauflage zur Montage an Universalablage 2082

**Keyboard and mouse platform**

with non-slip rubber surface, clamps easily to universal platform 2082

**Tablette à clavier et souris**

avec revêtement en caoutchouc antidérapant, à monter contre la tablette universelle 2082

**Best.-Nr. / Ref. / Réf. 20812**

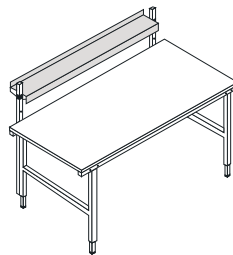

14

**Formularablage**

aus Stahlblech, einfache Klemmmontage an den Holmen 2062/2064, Farbe silbergrau

**Document shelf**

in steel plate, clamps easily to uprights 2062/2064, silver-grey

**Casier à formulaires**

en tôle d'acier, fixation simple par pinces de serrage sur les montants 2062/2064, coloris : gris argenté

**Best.-Nr. / Ref. / Réf. 2050**

Formularablage für Doppeltisch  
Document shelf for twin packing station  
Casier pour poste d'emballage double

**Best.-Nr. / Ref. / Réf. 2051**

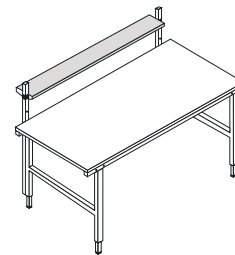

15

**Ablagebord**

zur einfachen Montage an Befestigungsholmen 2062/2064. Material wie Tisch 203000

**Document board**

mounts easily to uprights 2062/2064. Material as for table 203000

**Casier à formulaires**

montage simple par pinces de serrage sur les montants 2062/2064. Matériau comme table 203000

**Best.-Nr. / Ref. / Réf. 704750**

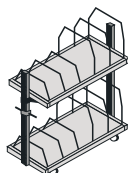

22

**Kartonagenmagazin fahrbar**

zwei Ebenen, mit Schiebebügel, für ca. 200 Faltschachteln

**Mobile cardboard storage rack**

two rows, with sliding bracket, for approx. 200 folding boxes

**Magasin à cartons mobile**

à deux étages, avec étrier coulissant, pour environ 200 cartons pliables

**kurz / short / courte**

**Best.-Nr. / Ref. / Réf. 2042-2**

lange Ausführung für ca. 320 Faltschachteln

long version for approx. 320 folding boxes

exécution longue pour environ 320 cartons pliables

**Best.-Nr. / Ref. / Réf. 2043-2**

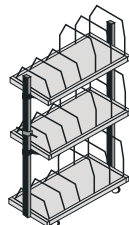

23

**Kartonagenmagazin fahrbar**

drei Ebenen, mit Schiebebügel, für ca. 300 Faltschachteln

**Mobile cardboard storage rack**

three rows, with sliding bracket, for approx. 300 folding boxes

**Magasin à cartons mobile**

à trois étages, avec étrier coulissant, pour environ 300 cartons pliables

**kurz / short / courte**

**Best.-Nr. / Ref. / Réf. 2042-3**

lange Ausführung für ca. 480 Faltschachteln

long version for approx. 480 folding boxes

exécution longue pour environ 480 cartons pliables

**Best.-Nr. / Ref. / Réf. 2043-3**

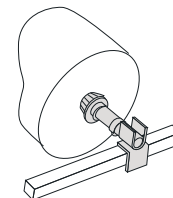

24

**Achssatz, komplett**

Achsröhr 32 mm Durchmesser für Rollenbreiten bis 1600 mm, 1 Paar Konen für Kerndurchmesser von 50 bis 85 mm, 4 Klemmringe zur Justierung der Rolle und Achse unter Tisch 203000

**Spindle set, complete**

32 mm diameter tubular spindle for roll widths to 1600 mm, 1 pair of cones for core diameters of 50 to 85 mm, 4 clamping rings for adjustment of roll and spindle underneath table 203000

**Axe complet**

tube d'axe de 32 mm de diamètre pour largeurs de rouleaux jusqu'à 1600 mm, 1 paire de cônes pour diamètres de noyau de 50 à 85 mm, 4 bagues de serrage pour l'ajustement du rouleau et de l'axe sous la table 203000

**Best.-Nr. / Ref. / Réf. 23900**

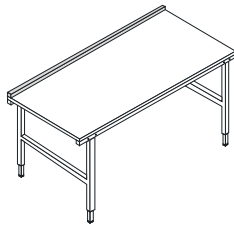

7

**Rückwandbord**

Vierkantröhr 40 x 40 mm, rot RAL 2002

**Backboard**

in square tubular steel, 40 x 40 mm, red RAL 2002

**Plinthe arrière**

en tube d'acier à section carrée de 40 x 40 mm, rouge RAL 2002

**Best.-Nr. / Ref. / Réf. 206000**

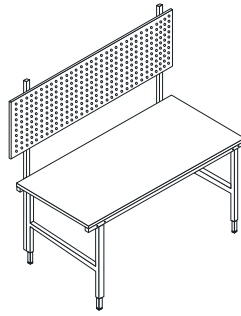

8

**Lochplatte**

2000 x 450 mm, lichtgrau RAL 7035

**Slotted panel**

2000 x 450 mm, light grey RAL 7035

**Plaque perforée**

2000 x 450 mm, gris clair RAL 7035

**Best.-Nr. / Ref. / Réf. 707020**

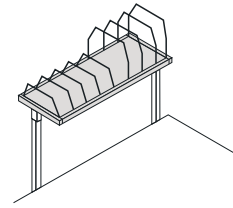

9

**Anbaumagazin**

für ca. 160 Faltschachteln, mit 5 kleinen und 4 großen Stahlbügeln als Zwischenteiler, Klemmmontage an den Holmen 2064. Überstand über Tischhinterkante 180 oder 300 mm.

**Add-on storage rack**

for approx. 160 folding boxes, with 5 small and 4 large steel dividers, clamps to upright 2064. Overhang above rear table edge: 180 or 300 mm.

**Magasin rapporté**

pour environ 160 cartons pliables, avec 5 petits et 4 grands étriers en fil d'acier comme éléments de séparation. Fixation par pinces de serrage sur les montants 2064. Saillie de 180 ou 300 mm par rapport au bord arrière de la table

**Best.-Nr. / Ref. / Réf. 2053**

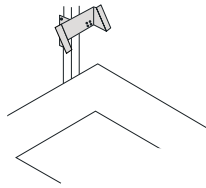

16

**Halterung für Waagenanzeigergerät**

zur Klemmmontage an Holmen 2062/2064

**Bracket for scale indicator**

clamps to uprights 2062/2064

**Fixation pour affichage d'une balance**

montage par bride sur les montants 2062/2064

**Best.-Nr. / Ref. / Réf. 2091**

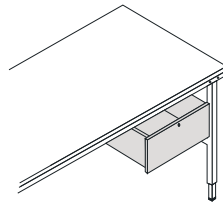

17

**Stahlschublade**

verschießbar, rechts und/oder links unter Tisch einsetzbar, Kunststoff-Gleitführung mit Sicherung gegen Herausrutschen, Tragkraft 35 kg

**Steel drawer**

lockable, for use on right and/or left under-worksurface, plastic guide rails with drawer stops. Maximum load: 35 kg

**Tiroir en tôle d'acier**

avec serrure, pour montage à droite et/ou gauche sous table. Avec glissières synthétiques et butée d'arrêt. Charge maximale 35 kg

**Best.-Nr. / Ref. / Réf. 200600**

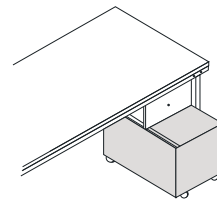

18

**Container, fahrbar**

aus Stahlblech, mit Kunststoffeinsatz zur Abfallsorgung, 4 Lenkrollen, 2 arretierbar

**Mobile container**

in steel plate, with plastic box for waste disposal, with 4 castors, 2 lockable

**Bac mobile**

en tôle d'acier, avec insert synthétique pour l'évacuation des déchets, 4 roulettes pivotantes dont 2 avec frein. Charge maximale 100 kg

**Best.-Nr. / Ref. / Réf. 200800**

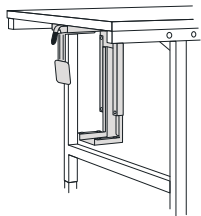

25

**PC-Halterung**

zur Montage unter Tisch 203000.

Verstellbar: Innenhöhe von 307-531 mm, Innenbreite von 78-220 mm, Farbe: silbergrau RAL 9006, inkl. Befestigungsschrauben und Bohrschablone

**PC holder**

installs under table 203000.

Adjustable for height 307-531 mm and width 78-220 mm, silver-grey RAL 9006, including screws and drilling template

**Support pour PC**

support pour CPU réglable, montage sous la table 203000, hauteur intérieure réglable de 307 à 531 mm, largeur intérieure réglable de 78 à 220 mm, coloris : gris argenté RAL 9006, y compris vis de fixation et gabarit de forage

**Best.-Nr. / Ref. / Réf. 228100**



# Bestelldaten | Order data

## Références de commande

	Bezeichnung	Description	Désignation	Best.-Nr. Ref.	B x T x H (mm) W x D x H (mm) L x P x H (mm)	Gewicht kg Weight kg Poids kg
1	Pack- und Arbeitstisch Sondergrößen auf Anfrage	Packing table/workbench Custom sizes on request	Table d'emballage et de travail Dimensions spéciales sur demande	203000	2000 x 920 x 690-960	65
2	Packstisch mit Zwischenboden Zwischenbod. Nachrüstsatz	Packing table with bottom shelf Bottom shelf retrofit set	Table d'emballage avec plateau intermédiaire kit d'équipement d'appoint	203900 200900	2000 x 920 x 690-960 1730 x 770 x 18	90 25
3	Pack- und Arbeitstisch mit Waage, 60 kg	Packing table/workbench with scale, 60 kg	Table d'emballage avec balance à paquets 60 kg	203200	2000 x 920 x 690-960 400 x 520	80
4	Pack- und Arbeitstisch mit ESD-Ausrüstung	Packing table/workbench with ESD capability	Table d'emballage et de travail avec équipement ESD	203300	2000 x 920 x 690-960	65
5	Beistelltisch für Paketwaage wie vor, jedoch höhen- einstellbar	Side table for package scale as above, but adjustable for height	Table rapportée pour balance comme dessus, mais réglable en hauteur	209000 209034	600 x 600 x 770 600 x 600 x 605-875	12 18
6	Befestigungsholm, kurz 1170 mm, über Tisch 300 mm Befestigungsholm, lang 1770 mm, über Tisch 900 mm	Upright, short 1170 mm, overhang 300 mm Upright, long 1770 mm, overhang 900 mm	Montants de fixation, courts 1170 mm, saillie au-dessus table 300 mm Montants de fixation, longs 1770 mm, saillie au-dessus table 900 mm	2062 2064	1170 1770	4 7
7	Rückwandbord	Backboard	Plinthe arrière	206000	2000 x 40 x 40	6
8	Lochplatte	Slotted panel	Plaque perforée	707020	2000 x 450	10
9	Anbaumagazin	Add-on storage rack	Magasin rapporté	2053	1600 x 600	28
10	Arbeitsplatzbeleuchtung Halter f. Holmbefestigung	Workstation lamp Bracket for fixing to upright	Eclairage du poste de travail Support pour fixation sur montant	2070 20701	1740 x 60 x 65 300	4 8
11	Doppelsteckdose	Twin socket outlet	Prise de courant double	2072	60 x 45 x 195	1
12	Universalablage	Universal platform	Tablette universelle	2082	440 x 520 x 90	5
13	Tastatur- und Mausablage	Keyboard and mouse platform	Tablette à clavier et souris	20812	760 x 210 x 20	3
14	Formularablage Formularablage für Doppeltisch	Document shelf Document shelf for twin table	Casier à formulaires Casier à formulaires pour double table	2050 2051	1630 x 230 1630 x 300	8 10
15	Ablagebord	Document board	Tablette de rangement	704750	1600 x 400	8
16	Halterung für Waagenanzeigerät	Bracket for scale indicator	Fixation pour affichage d'une balance	2091	230 x 130 x 80	1
17	Stahlschublade Innenmaß	Steel drawer interior dimensions	Tiroir en tôle d'acier dimensions intérieures	200600	520 x 500 x 150 460 x 495 x 120	10
18	Container, fahrbar mit Kunststoffeinsetz	Mobile container with plastic box	Bac mobile avec insert synthétique	200800	500 x 650 x 525	25
19	Schubladeneinheit Innenmaß	Drawer unit interior dimensions	Module à tiroirs dimensions intérieures	2010	535 x 600 x 785 430 x 550 x 180	62
20	Schrankeinheit innen/Schrank	Cupboard unit inside/cupboard	Module armoire dimensions intérieures / armoire	2011	535 x 600 x 785 490 x 570 x 430	44
21	Untertischmagazin, kurz, 1 Ebene	Under-worksurface storage rack, short, one row	Magasin sous table court à 1 étage	2042	1015 x 600	19
	Untertischmagazin, kurz, 1 Ebene mit Teleskop- schiebebügel	Under-worksurface storage rack, short, one row, with push-down telescopic bracket	Magasin sous table court à 1 étage avec étrier coulissant télescopique	2042-1	1015 x 600 x 690	23
	Untertischmagazin, lang, 1 Ebene	Under-worksurface storage rack, long, one row	Magasin sous table long à 1 étage	2043	1600 x 600	27
	Untertischmagazin, lang, 1 Ebene mit Schiebebügel	Under-worksurface storage rack, long, one row, with sliding bracket	Magasin sous table long à 1 étage avec étrier coulissant	2043-1	1600 x 600 x 690	31
22	Kartonagenmagazin, kurz, 2 Ebenen mit Schiebebügel	Cardboard storage rack, short, two rows with sliding bracket	Magasin à cartons court à 2 étages avec étrier coulissant	2042-2	1015 x 600 x 1260	42
	Kartonagenmagazin, lang, 2 Ebenen mit Schiebebügel	Cardboard storage rack, long, two rows with sliding bracket	Magasin à cartons long à 2 étages avec étrier coulissant	2043-2	1600 x 600 x 1260	58
23	Kartonagenmagazin, kurz, 3 Ebenen mit Schiebebügel	Cardboard storage rack, short, three rows with sliding bracket	Magasin à cartons court à 3 étages avec étrier coulissant	2042-3	1015 x 600 x 1860	64
	Kartonagenmagazin, lang, 3 Ebenen mit Schiebebügel	Cardboard storage rack, long, three rows with sliding bracket	Magasin à cartons long à 3 étages avec étrier coulissant	2043-3	1600 x 600 x 1860	88
24	Achssatz komplett, Lagerschale waag. für Rollenachse	Spindle set, complete horizontal bracket for roller spindle	Axe complet, cousinnet horizontal pour axe de rouleaux	23900 23800	1850 x 32 mm Ø	3 1
25	PC-Halterung universell	Universal PC holder	Support universel pour PC	228100	100-242x150x320-545	5

# Maße | Dimensions Dimensions

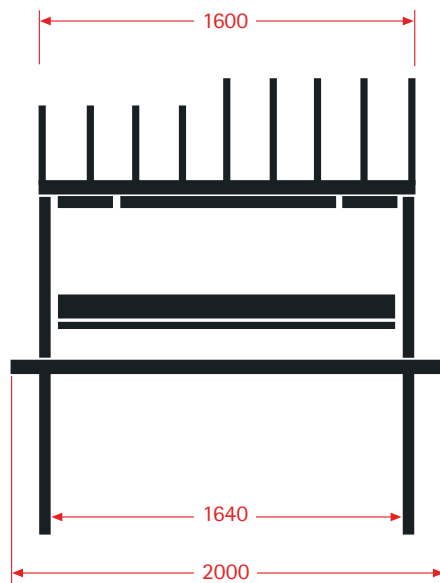
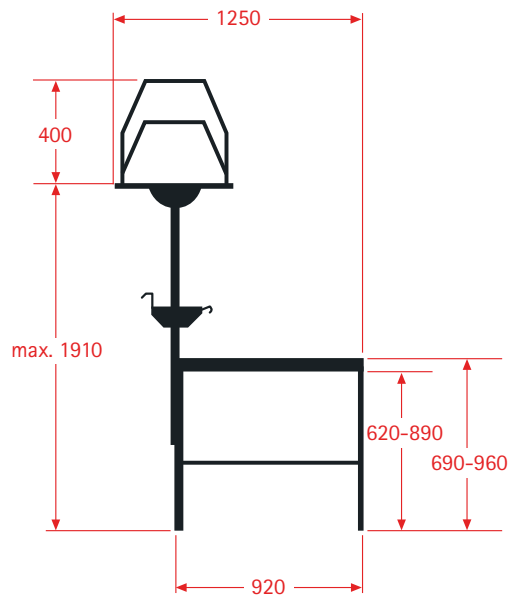

## Farbdesign | Colours | Coloris



**Stahlteile**  
pulverbeschichtet  
anthrazit RAL 7016

**Steel parts**  
powder coated finish  
anthracite RAL 7016

**Pièces en acier**  
revêtement en poudre  
anthracite RAL 7016



**Unterzüge**  
rot RAL 2002

**Aprons**  
red RAL 2002

**Renforts**  
rouge RAL 2002



**Arbeitsplatten**  
kunststoffbeschichtet  
hellgrau ähnlich  
RAL 7035

**Worktops**  
laminated finish  
light grey similar  
to RAL 7035

**Plan de travail**  
revêtement synthétique  
gris clair similaire  
à RAL 7035

optionale Auswahl an Tischplatten  
optional choice of tabletops  
Choix optionnel de plans de travail

